

# FARO

Паспорта душевых кабин



**DMC-600/601**

Инструкция по эксплуатации

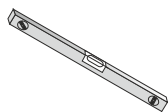

Уровень

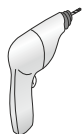

Дрель

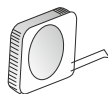

Рулетка



Крестообразная отвертка



Гаечный ключ

## Комплектация

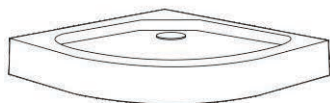

**A**



**C**



**B**

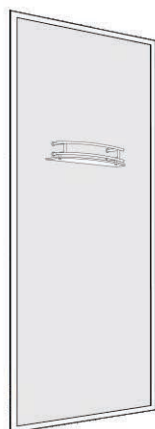

**D**





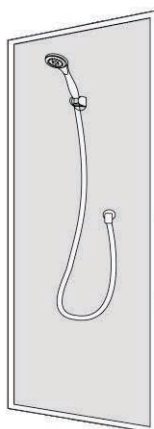





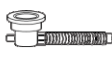





























**E**



**F**

- A - Поддон
- B - Дверной блок
- C - Крыша
- D - Левая задняя стенка
- E - Центральная панель
- F - Правая задняя стенка

<b>A</b> <b>A1</b>  X1 Поддон	<b>A2</b>  X1 Сифон							
<b>B</b> <b>B1</b>  X2 Дугообразный профиль	<b>B2</b>  X2 Вертикальный профиль	<b>B3</b>  M4X30 X8 Саморез	<b>B4</b>  X2 Недвижимое стекло	<b>B5</b>  X4 Фиксатор стекла	<b>B6</b>  M4X12/10 X12 Саморез	<b>B7</b>  X2 Уплотнитель	<b>B8-A</b>  1570mm X2 Профиль F-образный	
<b>B8-B</b>  1830mm X2 Профиль F-образный	<b>B9</b>  X2 Движимое стекло	<b>B10</b>  X4 Нижний ролик	<b>B11</b>  X4 Верхний ролик	<b>B12</b>  X2 Профиль магнитный	<b>B13-A</b>  X4 Отбойник	<b>B14</b>  X2 Дверная ручка	<b>B13-B</b>  X4 Отбойник	
<b>C</b> <b>C1</b>  X1 Крыша	<b>C2</b>  X1 Верхний душ	<b>C3</b>  X1 Плафон	<b>C4</b>  M4X10 X4 Саморез	<b>C5</b>  X1 Динамик	<b>C6</b>  X1 Вентилятор	<b>C7</b>  X1 Трансформатор		
<b>C8</b>  X2 Декор. решетка	<b>C9</b>  X1 Подсветка	<b>C10</b>  M4X35 X4 Саморез						
<b>E</b> <b>E1</b>  X1 Задняя панель L (левая)	<b>E2</b>  X1 Стеклопанель							
<b>F</b> <b>F1</b>  X1 Задняя панель R (правая)	<b>F2</b>  X1 Ручной душ	<b>F3</b>  X1 Душевой шланг	<b>F4</b>  X1 Переходник	<b>F5</b>  X1 Держатель ручного душа				
<b>H</b> <b>H1</b>  M5X40 X6 Болт	<b>H2</b>  M4X16 X16 Саморез	<b>H3</b>  M5x20 X18 Болт	<b>H4</b>  X2 Резиновая прокладка	<b>H5</b>  X1 Панель управления				

## Подготовка помещения.

Установка боксов и душевых кабин производится до монтажа другого оборудования (см. Рис.1)

### НЕПРАВИЛЬНО!



рис.1

Помещение для сборки кабин и боксов, а так же место для установки г/м изделий должно быть очищено от посторонних предметов, строительного мусора и пыли, от чистоты места во многом зависит качество сборки и дальнейшие сроки качественной работы устанавливаемого оборудования.

В целях безопасности людей, сохранности оборудования, получения качественной и правильной сборки, во время установки г/м изделий любые другие работы **НЕ ДОПУСКАЮТСЯ**.

Для проведения тех. обслуживания г/м ванн, боксов и душевых кабин необходимо обеспечить доступ к узлам изделия путем смещения изделия от стен или угла ванной комнаты, в связи с этим рекомендуется другое оборудование ванной комнаты устанавливать на расстояниях, указанных на Рис. 2.

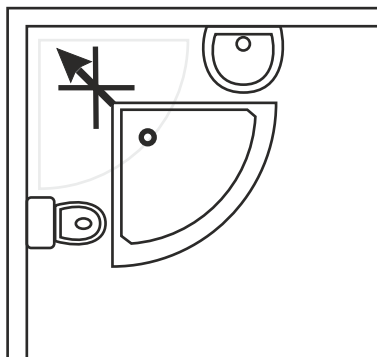
### ПРАВИЛЬНО!



рис.2

В случае если другое оборудование установлено вплотную к изделию, то демонтаж и последующая установка данного оборудования для проведения тех. обслуживания производится за счет или силами заказчика.

Если размеры помещения или особенности планировки не позволяют обеспечить доступ к узлам изделия, то установка в таких случаях невозможна, см. Рис. 3.

**НЕПРАВИЛЬНО!**

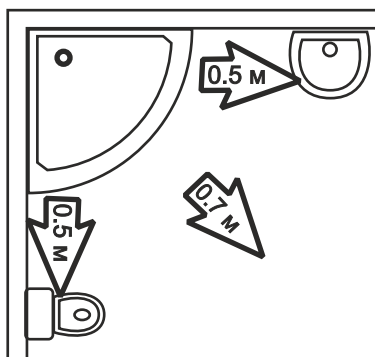





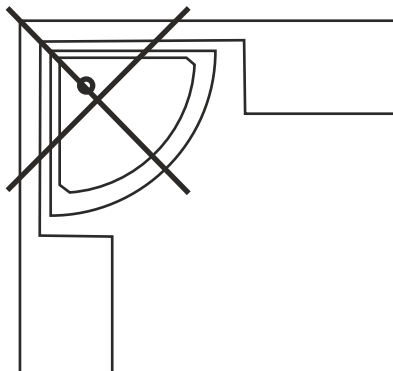
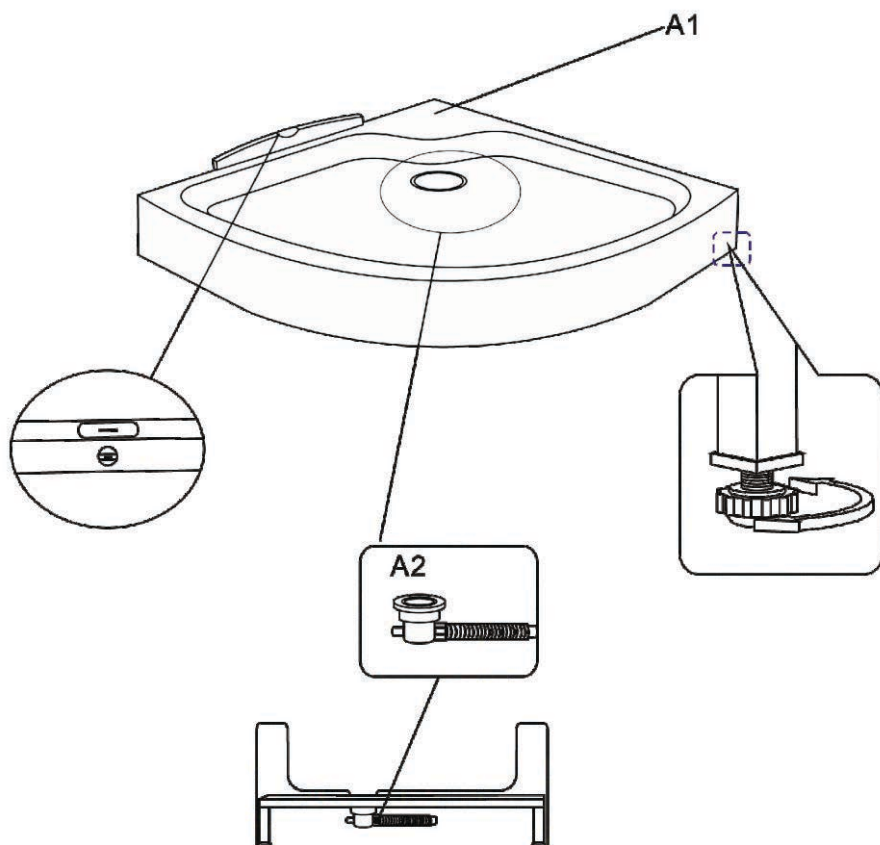
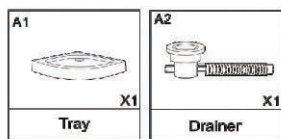
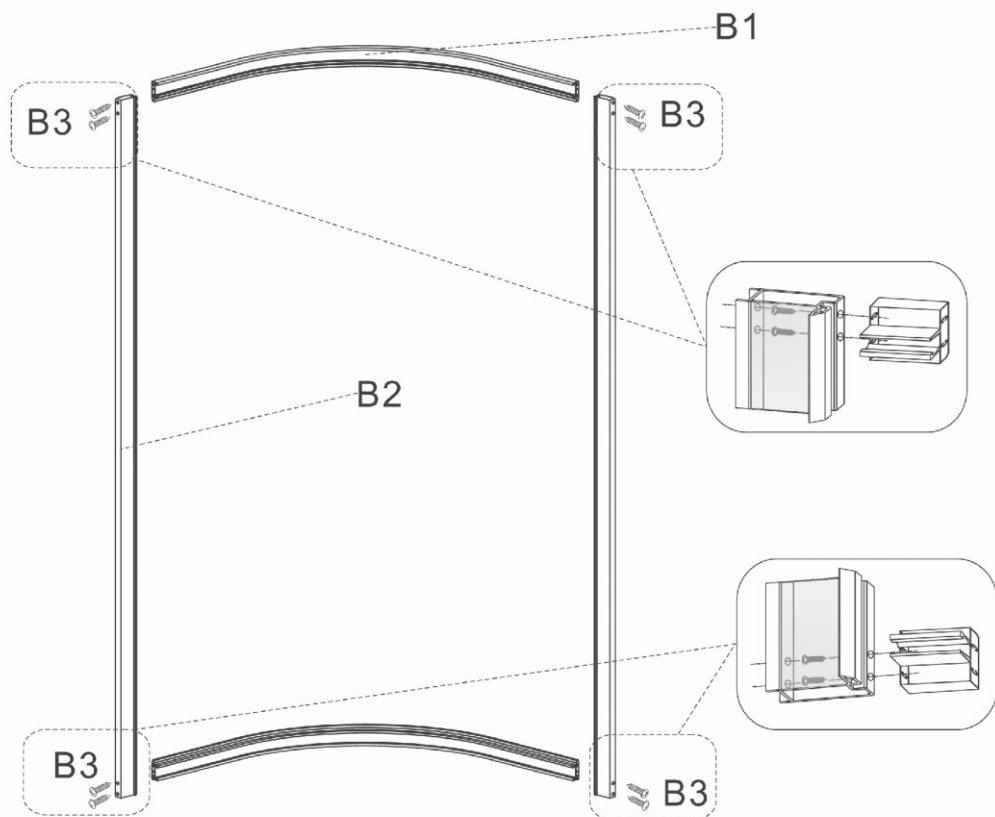

рис.3

1. Сборка изделия с герметизацией швов (душевые кабины и боксы).
2. Установка изделия.
3. Подключение изделия к канализации.
4. Подключение штатного смесителя к водоснабжению.
5. Подключение изделия, а также встроенных в него сервисных функций, к электросети.
6. Проверка изделия на герметичность, проверка работы гидромассажа, тестирование изделия на всех рабочих режимах.
7. Оформление гарантийного талона.



<p>B1</p>  <p>X2</p>	<p>B2</p>  <p>X2</p>	<p>B3</p>  <p>M4X30 X8</p>
<p>Дугообразный профиль</p>	<p>Вертикальный профиль</p>	<p>Саморез</p>



<p>B4</p>  <p>X2</p>	<p>B5</p>  <p>X4</p>	<p>B6</p>  <p>M4X12 / 10 X4</p>	<p>B7</p>  <p>X2</p>	<p>B8 A</p>  <p>1570mm X2</p>
<p>Недвижимое стекло</p>	<p>Фиксатор стекла</p>	<p>Саморез</p>	<p>Уплотнитель</p>	<p>Профиль F-образный</p>

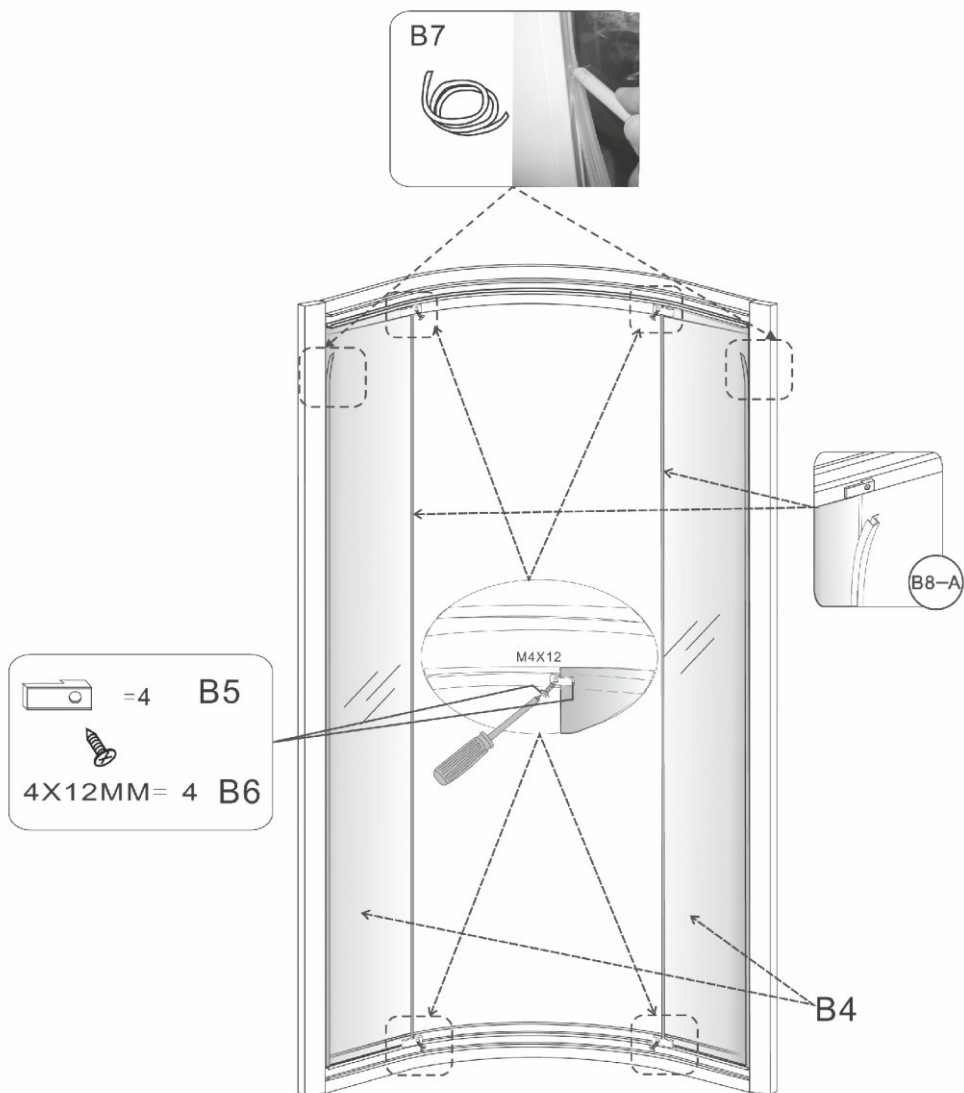



<p><b>B8-B</b></p>  <p>1630mm X2</p> <p>Профиль F-образный</p>	<p><b>B9</b></p>  <p>X2</p> <p>Движимое стекло</p>	<p><b>B10</b></p>  <p>X4</p> <p>Нижний ролик</p>	<p><b>B11</b></p>  <p>X4</p> <p>Верхний ролик</p>	<p><b>B12</b></p>  <p>X2</p> <p>Профиль магнитный</p>
---	---	---	--	--

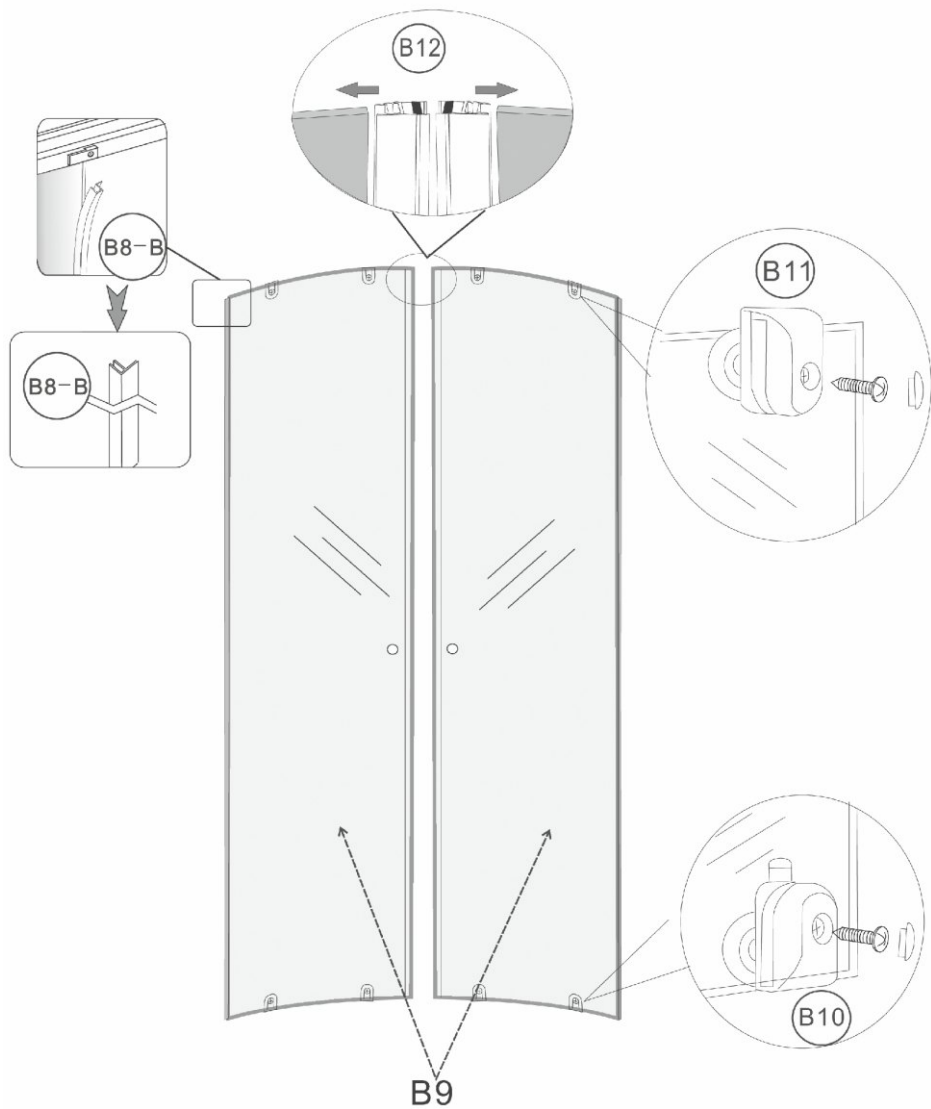

B13-A  Отбойник X4	B14  X2 Дверная ручка	B6  M4X12/10 X8 Саморез
---	---	---

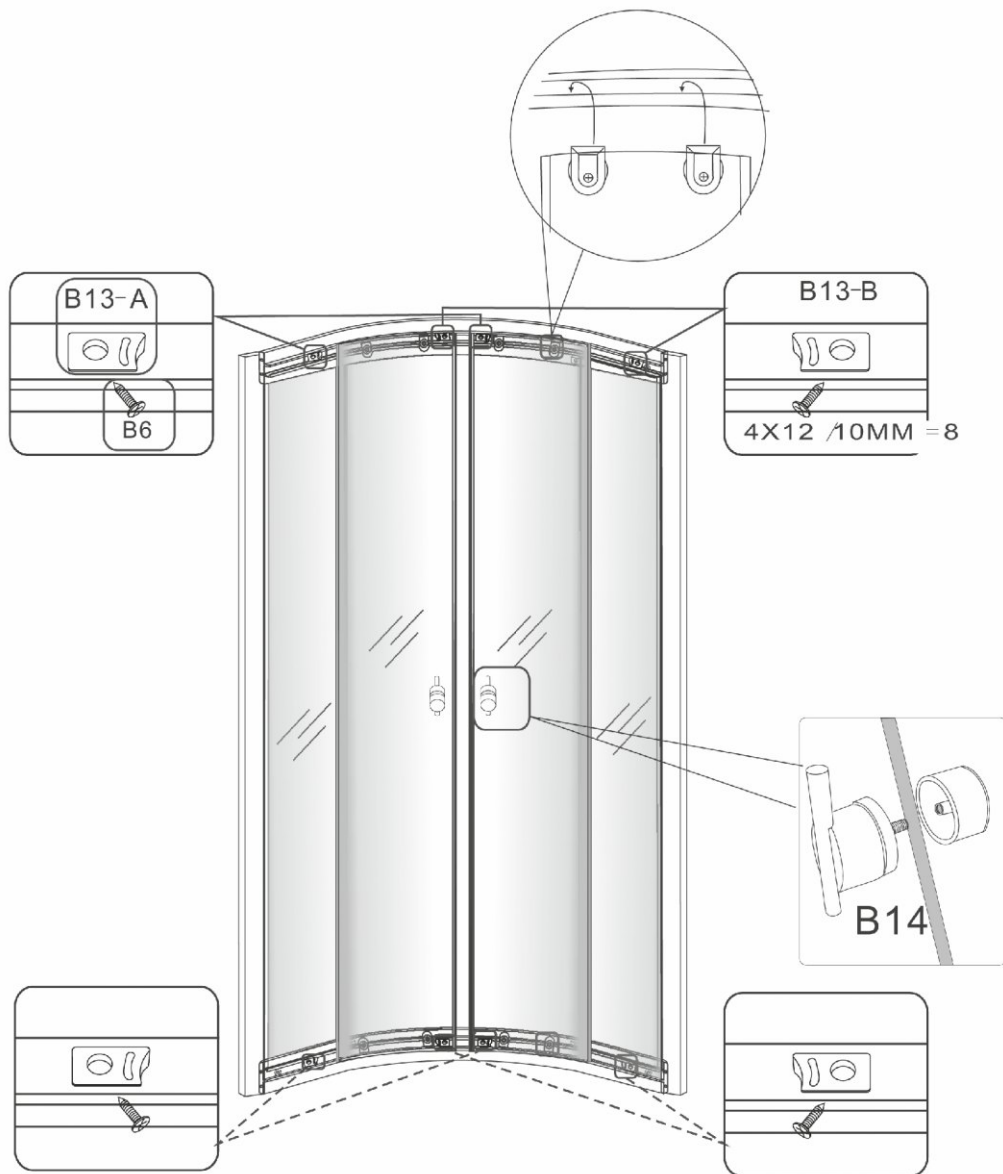

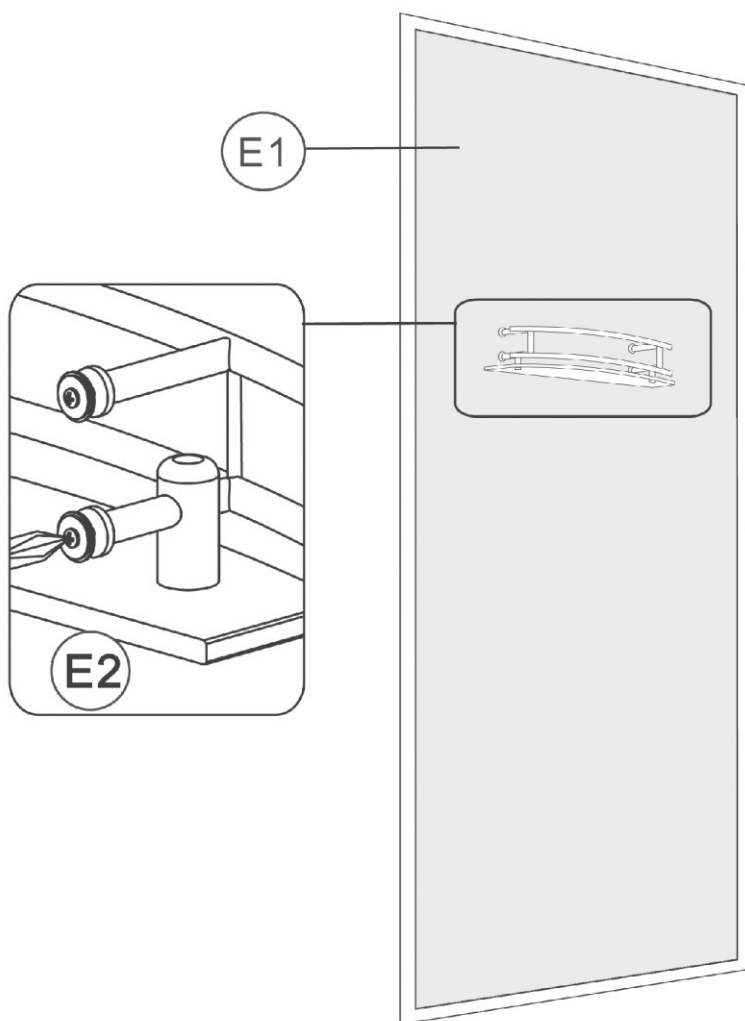

<p>F1</p>  <p>X1</p> <p>Задняя панель R (правая)</p>	<p>F2</p>  <p>X1</p> <p>Ручной душ</p>	<p>F3</p>  <p>X1</p> <p>Душевой шланг</p>	<p>F4</p>  <p>X1</p> <p>Переходник</p>	<p>F5</p>  <p>X1</p> <p>Держатель ручного душа</p>
---	---	--	---	---

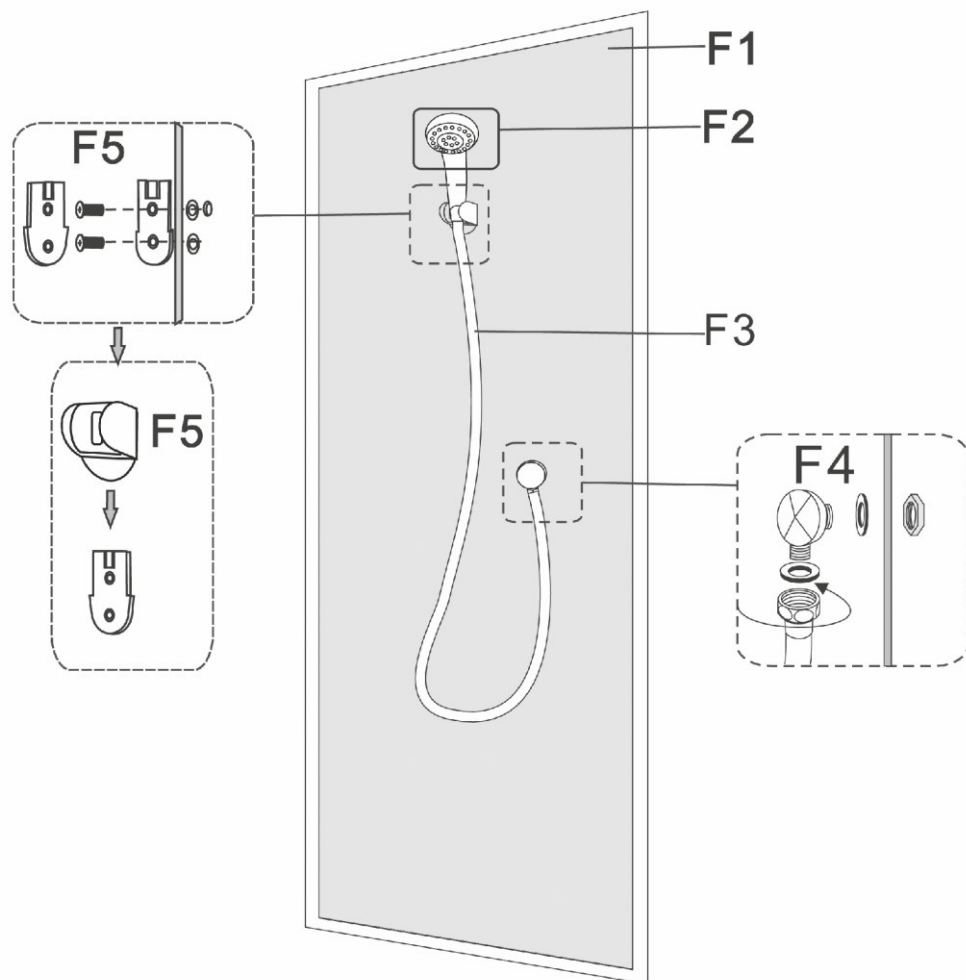

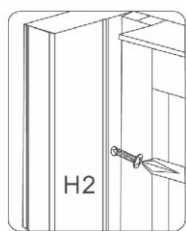
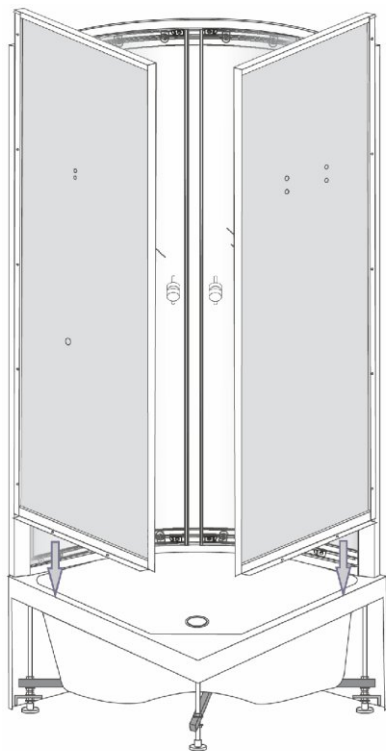



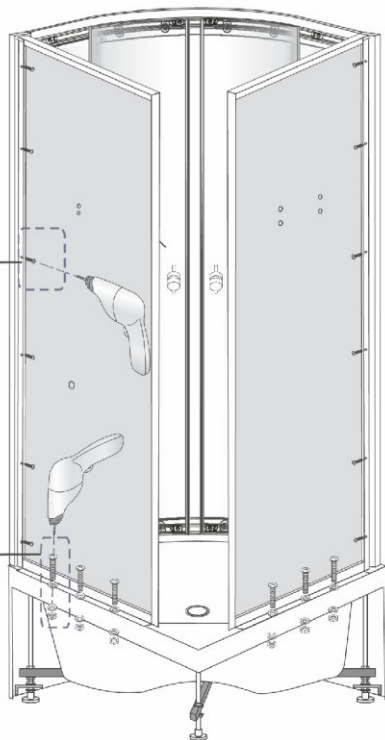
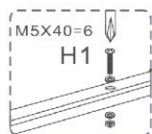

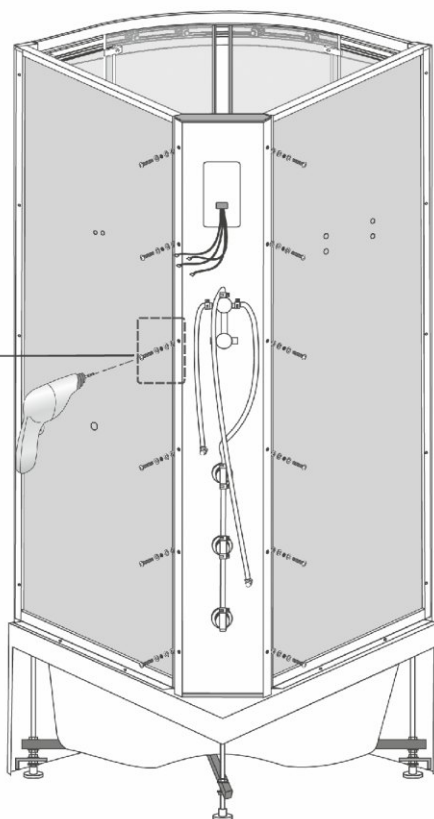
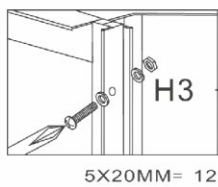
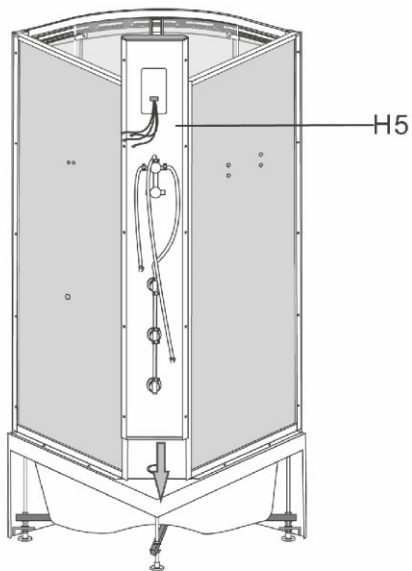



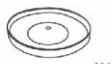

4X16MM= 12

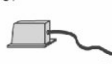



C1  X1 Крыша	C2  X1 Верхний душ	C3  X1 Плафон	C4  M4X10 X4 Саморез	C5  X1 Динамик	C6  X1 Вентилятор	C7  X1 Трансформатор
C8  X2 Декор. решетка	C9  X1 Подсветка	C10  M4X35 X4 Саморез				

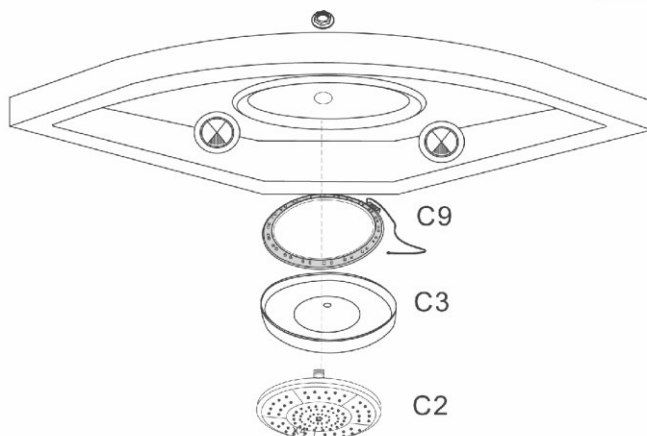
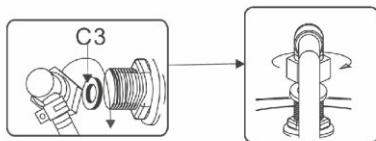
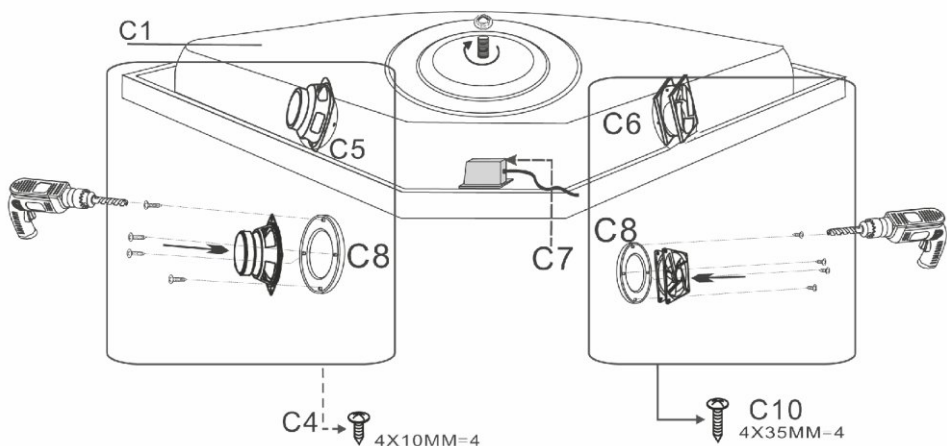

<p>C1</p>  <p>X1</p>	<p>H3</p>  <p>M5x20 X6</p>	<p>H4</p>  <p>X2</p>
<p>Крыша</p>	<p>Болт</p>	<p>Резиновая прокладка</p>

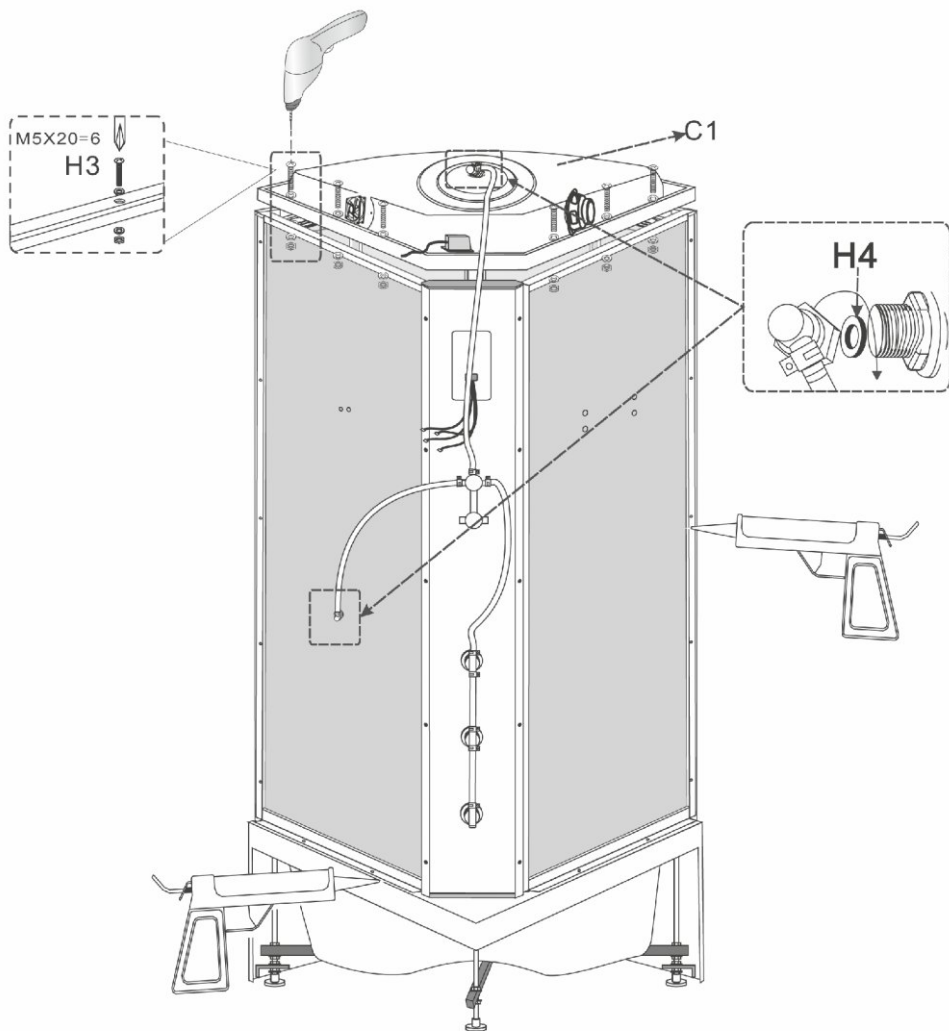



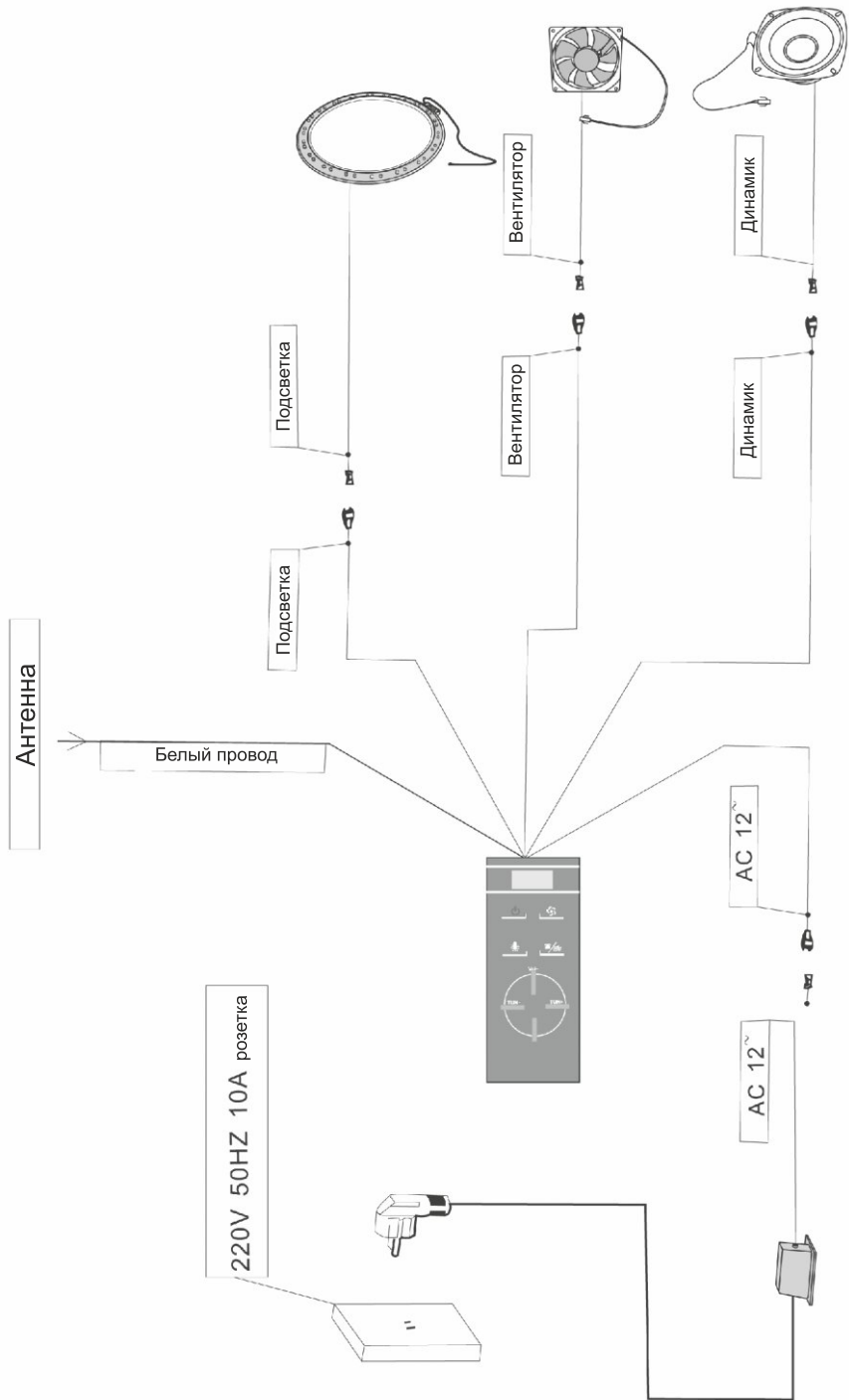

**УСЛОВИЯ ГАРАНТИИ**

При соблюдении условий эксплуатации, указанных в данной инструкции (дата покупки указывается в гарантийном талоне, заверенном печатью).

Гарантийное обслуживание производится только в тех случаях, когда у клиента имеется правильно заполненный гарантийный талон и оригинал квитанции (чека) с указанием даты покупки.

**Гарантия на отсутствие заводских дефектов составляет 1 год** (определяется по дате указанной в акте о продаже душевой кабины и отметке в гарантийном талоне).

**ГАРАНТИЯ НЕ РАСПРОСТРАНЯЕТСЯ**

на работы, выполненные сторонними организациями или покупателем самостоятельно на товар в целом или комплектующие, пришедшие в негодность вследствие

неквалифицированного монтажа или ремонта самим покупателем или третьими лицами

на товар, имеющий видимые механические повреждения, не выявленные в момент получения товара

на дефекты, связанные с неправильной эксплуатацией или небрежным обращением с изделием

на дефекты, возникшие в результате перепадов напряжения в электрической сети

на дефекты, возникшие в результате перепадов давления воды

при внесении изменений в конструкцию изделия

на лампы, стекла, предохранители

Наименование товара \_\_\_\_\_

Модель \_\_\_\_\_

Дата продажи \_\_\_\_\_

Продавец \_\_\_\_\_

Адрес продавца \_\_\_\_\_

Подпись продавца \_\_\_\_\_

МП

Наименование организации, производившей установку \_\_\_\_\_

Дата установки \_\_\_\_\_

Подпись представителя организации, производившей установку \_\_\_\_\_